

十四号线工场维护支援设备采购项目询价公告

致各潜在报价人：

为配合北京京港地铁线路运营的需要，本公司需对十四号线工场维护支援设备采购项目进行密封询价。

参与报价的潜在报价人需符合以下条件：

1. 报价人应具有独立的法人资格，持有在中国合法注册的《营业执照》。
2. 报价人需提供至少两份近三年（合同签订日期在 2020 年 4 月起至今）机械零件或非标准金属件生产加工的相关业绩合同复印件并加盖公章。
3. 报价人没有处于被依法暂停或者取消投标资格，被责令停产停业、暂扣或者吊销许可证、暂扣或者吊销执照，财产被接管、冻结、破产状态。
4. 其他要求：本项目不接受挂靠、分包、转包、联合体单位参与报价。如报价人曾经为询价人提供相关服务但被评估为不合格或存在不良记录的，将有可能被拒绝参与本项目。

请符合上述条件的潜在报价人于 2023 年 8 月 23 日 **16:00 前**，按照附件一的要求提供资格预审文件进行报名（针对本市企业接受现场报名；针对非本市企业可接受以邮寄方式进行报名，报价人须在邮寄后将邮寄信息电话告知本公司报价报名联系人（不接受到付件、闪送件），并向本公司报价报名联系人索要《报名表》，填写后扫描发送至报名联系人邮箱，询价人签收时间在报价报名截止时间前方视为报名有效，未按照上述要求进行报名的均视为报名无效），资格预审文件须装订并密封。通过资格预审并接受邀请的报价人方可参加报价。本公司现场报名时间为每天 **14:00 至 16:00**，报价报名联系人：采购部张女士（电话：010-88641183）、迟女士（电话：010-88641204），京港地铁官网：<http://www.mtr.bj.cn/business/tender-invitation>，地址：北京市丰台区嘉园路地铁四号线车辆段行政楼 2 层采购部，邮编：100068。本项目预计发标时间：2023 年 9 月，预计报价及开启时间：2023 年 10 月，预计服务开始时间：2023 年 12 月。以上时间会根据项目的进度有所变动。

感谢贵公司对本采购项目的关注，并期待您的积极参与。

顺颂商祺！

北京京港地铁有限公司

2023 年 8 月 9 日

附件一：资格预审必要合格条件及标准

序号	提交文件内容	合格条件	申请人具备的条件或说明
1	授权委托书 (格式见附件二)	提供有效的授权委托书	法定代表人直接参与本项目： 提供其身份证复印件并加盖公章； 非法定代表人直接参与本项目： 提供委托代理人本人身份证复印件及授权委托书 （须法定代表人及委托代理人双方签字）并加盖公章。
2	《营业执照》	提供合法注册的《营业执照》； 属中国合法注册的企业法人	需提供营业执照复印件并加盖公章。
3	企业经营状况承诺书	没有处于被依法暂停或者取消投标资格，被责令停产停业、暂扣或者吊销许可证、暂扣或者吊销执照，财产被接管、冻结、破产状态。	需提供书面承诺书并加盖公章。（ 格式见附件四 ） 需提供查询网站地址及途径的说明文件，并附相关网站查询结果截图（ 格式见附件三 ）。
4	业绩证明	报价人需提供至少两份近三年（合同签订日期在 2020 年 4 月起至今）机械零件或非标准金属件生产加工的相关业绩合同复印件并加盖公章。	提供业绩合同的首页、盖章页及能体现合同服务内容及其其中涉及机械零件或非标准金属件生产加工的相关合同部分的复印件并加盖公司公章。

注：1、报价人不满足上述资格条件中的任一条，将被拒绝参与本项目。

2、本项目不接受挂靠、分包、转包、联合体单位参与报价。

3、曾经为询价人提供相关服务但被评估为不合格或存在不良记录的，将有可能被拒绝参与本项目。

4、报价人提交的上述资料需真实、有效，且文字清晰、可辨认。

5、除《附件一》中要求提供的文件外，可以另外提供报价人认为有必要的其他资质文件。

附件二：授权委托书

授权委托书

本授权书声明：本人（姓名）系（报价人名称）的法定代表人，现委托（姓名）为我方代理人。代理人根据授权，以我方名义签署、澄清、说明、补正、递交、撤回、修改（项目名称）报价文件、签订合同和处理有关事宜，其法律后果由我方承担。

本授权委托书于 年 月 日签字并盖章生效，特此声明。

代理人无转委托权。

注：报价人企业法定代表人直接签署报价文件则可不填写此表

法定代表人姓名：（印刷字体） 法定代表人（签字或盖章）：

委托代理人姓名：（印刷字体） 委托代理人（签字或盖章）：

报价人（加盖公章）：

附件三：文件核查说明

关于核查证件的网站地址及途径的说明文件

相关证书、资质文件及企业状况	核查文件的网站地址及途径	其他说明
ISO9000 系列质量管理体系认证		
企业经营状况		
.....		

附：相关网站查询结果截图

报价人（加盖公章）：

附件四：企业经营状况承诺书

企业经营状况承诺书

致：北京京港地铁有限公司

我公司在此郑重承诺：我公司未处于被依法暂停或者取消投标资格，被责令停产停业、暂扣或者吊销许可证、暂扣或者吊销执照，财产被接管、冻结、破产状态。在参与本次询价报价活动中，如果询价人发现我公司存在上述任何情况的，我公司愿意承担由此造成的一切法律后果。

报价人名称：（公章）

法定代表人(签字/盖章)或被授权委托代理人(签字):

日 期:

附件五：项目概述

目前，十四号线已经开展 C 检时的维护检修工作，现场的维修设备不满足维护维修工作的开展，故提出车辆段架临修库维护检修工作所需的维护支援设备需求，维护支援设备是用于预防性及故障性维修工作，以保障车辆检修工作正常开展，降低现场工作的安全风险，且使用维护支援设备可提升既有设备及检修的工作效率。

一、需求内容/数量如下：

序号	设备名称	用途	数量	单位
1	救援设备测试工装	现有救援设备测试工装无法满足三级缸行程功能，需要采购满足救援设备全功能测试工装。	1	套
2	轨道踏板	用于人员通过地沟上方，便于随时移动，提高更换的效率。	5	个
3	轴箱轴承拆卸设备及工装	用于拆卸轴箱轴承。	1	套
4	轴箱轴承压装设备及工装	用于压装轴箱轴承。	1	套
5	车钩拆装支撑架	用于车钩分解过程中的支撑与限位。	2	个
6	缓冲器芯子拆装工装	确保拆装过程中车钩竖直固定，利用天车将重量较大的缓冲器芯子进行拆卸、安装。	2	套
7	端盖拆装工装	车钩分解维修过程中，需要对芯子组成进行分解拆卸、安装，需使用工装拆卸、安装端盖。	2	个
8	车钩衬套拆装工装	用于车钩衬套的固定、退卸、安装。	2	个
9	TBU 检修专用工装	TBU 分解检修时，更换各部件的物料，需要专用检修工装，保证不伤害零件本身的前提下，方便快捷更换部件。	2	套
10	门吊板存放金属小车	用于门吊板运输、存放。	3	个
11	车钩橡胶轴承压装工装	配合压力机使用更换车钩橡胶轴承。	1	套

二、工装参考图片：

1 救援设备测试工装

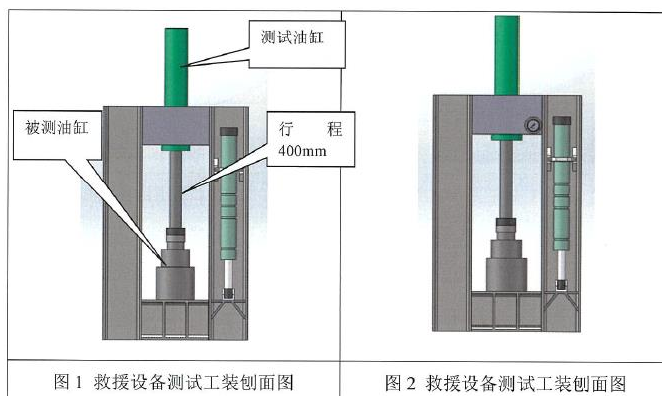

2 轨道踏板

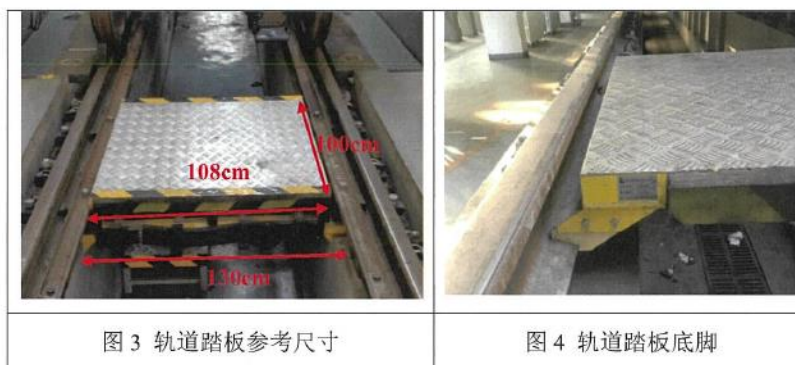

3 轴箱轴承拆卸设备及工装

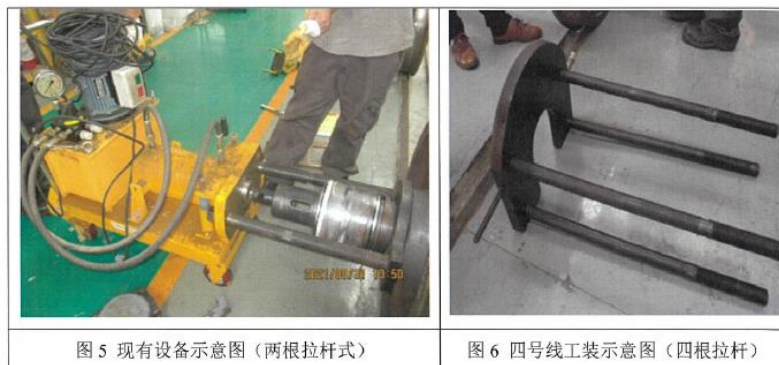

4 轴箱轴承压装设备及工装

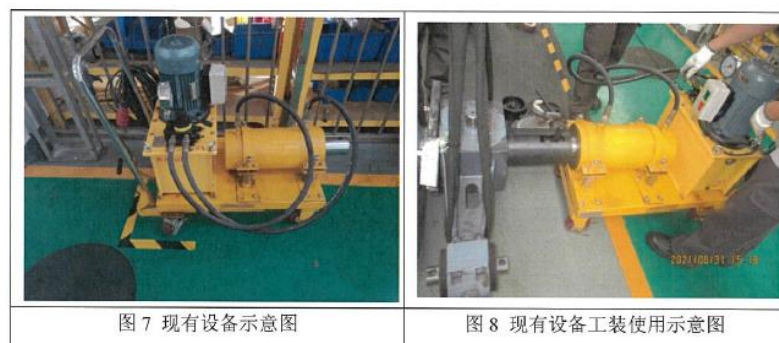

5 车钩拆装支撑架

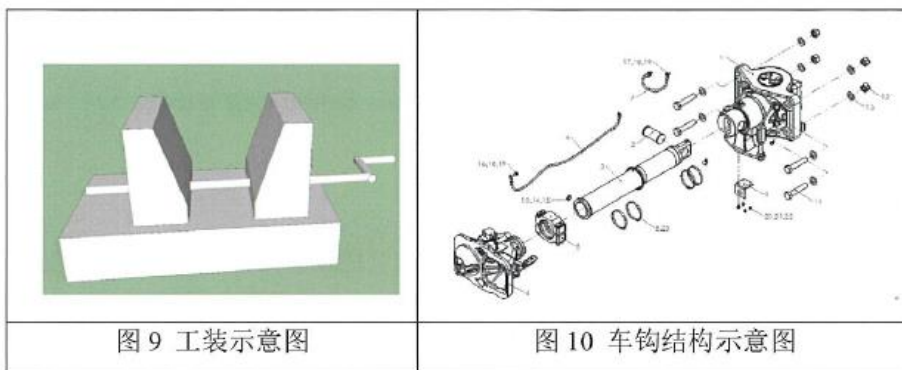

6 缓冲器芯子拆装工装



7 端盖拆装工装

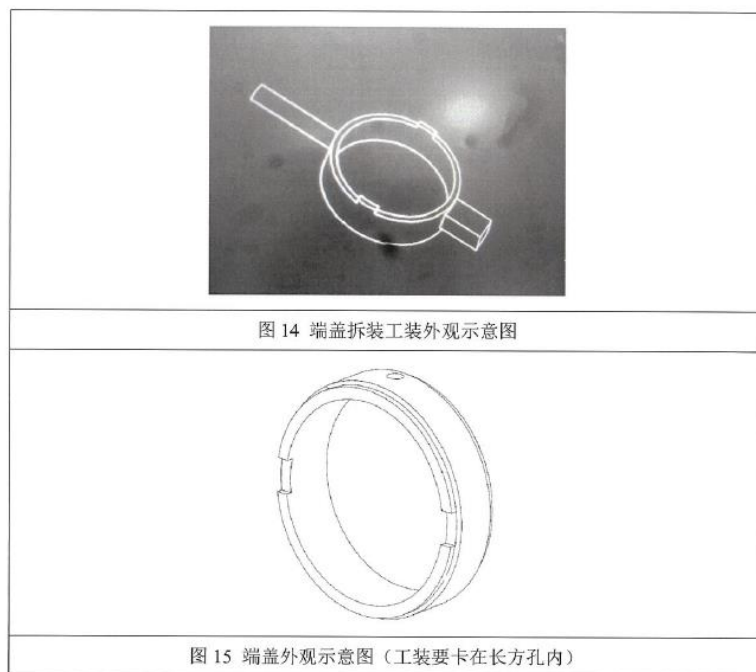

8 车钩衬套拆装工装



图 16 钩尾座



图 17 衬套

9 TBU 检修专用工装



图 18 46mm 大扳手



图 19 $\Phi 35$ 轴用钢丝挡圈压装工装



图 20 鞍形簧挡圈座压装工装



图 21 缸体密封座压装工装

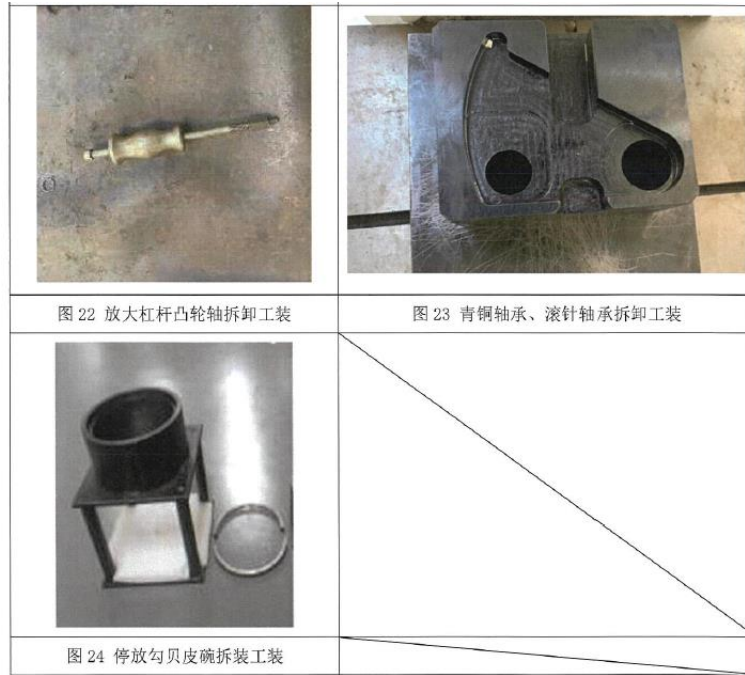

10 门吊板存放金属小车



11 车钩橡胶轴承压装工装

